

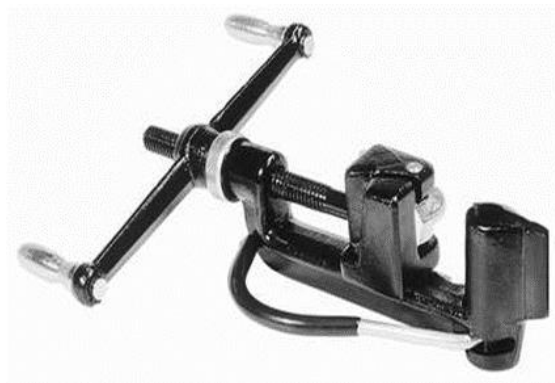

Инструмент для натяжения ленты

CVF



ПАСПОРТ-ИНСТРУКЦИЯ

№ 13301841

1. Назначение изделия

1.1. Инструмент CVF служит для натяжения и резки стальной монтажной ленты (в частности, F107 и F207) при креплении несущей арматуры на опорах ВЛ, для установки бандажных и крепежных хомутов из стальной ленты на других конструкциях, а также для других нужд, отвечающих назначению и техническим характеристикам данного инструмента (например, для крепления распределительных коробок, дорожных знаков, стяжки пакета труб и т.п.).

1.2. Инструмент подходит для монтажа на опорах любого диаметра и конструкции. Фиксация ленты осуществляется с помощью скобы или бугеля в зависимости от необходимой нагрузки. Инструмент для натяжения ленты изготовлен из высококачественной нержавеющей стали, что говорит о ее надежности и долговечности. Поставляется в коробке с инструкцией по применению.

1.3. Инструмент CVF представляет собой конструкцию, состоящую из корпуса, механизма для захвата и натяжения ленты, вороток-гайку для перемещения ходового винта. Корпус имеет направляющий паз и встроенный поворотный нож для резки ленты. Механизм натяжения имеет в своей конструкции фиксатор с пазом для ввода ленты, зубчатый рычаг, прижимающий ленту и ходовой винт с усиленной резьбой для передачи движения фиксатору при вращении рукоятки.

1.4. Натяжение монтажной ленты и ее резка производится без больших физических усилий на воротке и рычаге ножа.

Основные элементы устройства схематично показаны на Рис. 1.

2. Технические характеристики

Масса, кг	1,8
Усилие натяжения, кН	10
Толщина ленты, мм	0,5-1
Ширина ленты, мм:	6,4-20

3. Комплект поставки

Наименование	Кол-во, шт
Инструмент для натяжения ленты CVF	1
Паспорт-инструкция	1

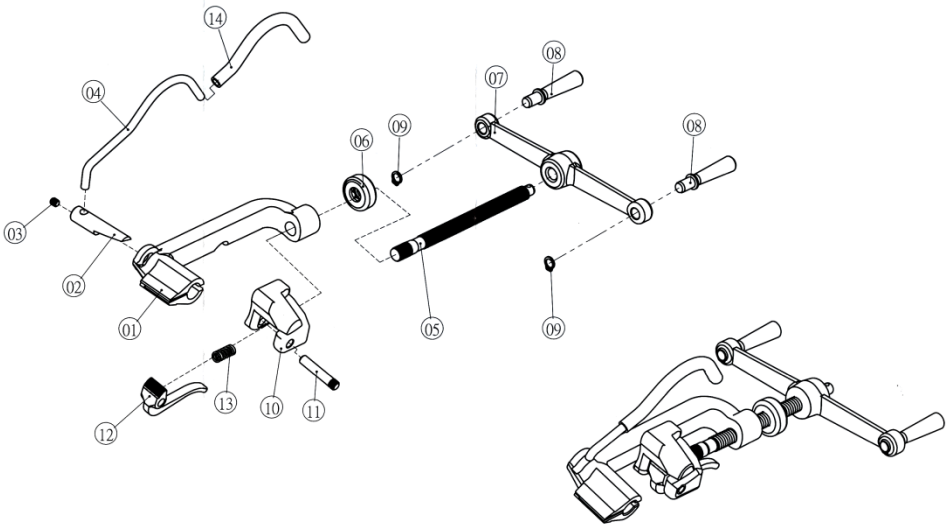

01 – корпус
 02 – нож
 03 – установочный винт
 04 – рукоятка ножа
 05 – ходовой винт
 06 – упорный подшипник
 07 – вороток-гайка

08 – рукоятка воротка (2 шт.)
 09 – стопорное кольцо (2 шт.)
 10 – фиксатор ленты
 11 – ось рычага фиксатора ленты
 12 – рычаг фиксатора ленты
 13 – пружина рычага фиксатора ленты
 14 – ПВХ чехол рукоятки ножа

Рис.1. Инструмент для натяжения ленты CVF

4. Требования безопасности и охраны окружающей среды

4.1. Требования безопасности должны соответствовать требованиям ГОСТ 13276 и ГОСТ Р 51177

4.2. Требования охраны окружающей среды должны соответствовать требованиям ГОСТ 13276, ГОСТ Р 51177 и руководящему документу РД-03-21-2007.

4.3. Утилизация должна проводиться согласно установленным правилам утилизации материалов, из которых изготовлены изделия.

5. Подготовка изделия к работе

5.1. Достать изделие и произвести внешний осмотр. Убедиться в отсутствии видимых дефектов.

5.2. Перед работой необходимо убедиться в наличии смазки инструмента, и при недостаточном ее количестве или загрязнении,

тщательно нанести новую, соответствующую климатическим условиям работы.

6. Работа с инструментом CVF

Для установки ленточного хомута нужно выполнить следующие операции:

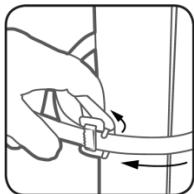

Приготовленный отрезок ленты с бугелем следует завести вокруг опоры, прихватив лентой прикрепляемую к опоре арматуру, и вставить конец ленты в скрепу, как показано на рисунке. Внутренний конец ленты подогнуть под бугель. Наружный конец вытянуть рукой, насколько возможно, и отогнуть перпендикулярно бугелю.

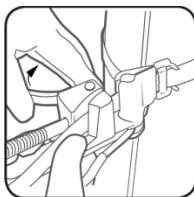

Рукоятку ножа прижмите к корпусу инструмента. Отведите прижимной рычаг фиксатора и свободный конец ленты вложите в направляющую прорезь головки корпуса. Пододвиньте инструмент до упора в бугель. Отпустите прижимной рычаг фиксатора для фиксации ленты в инструменте.

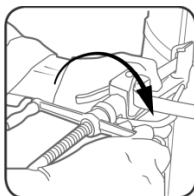

Вращая вороток, сначала одной рукой, затем двумя руками, натяните ленту с необходимым усилием. При натяжке ленты инструмент должен быть ориентирован по направлению выхода ленты из бугеля.

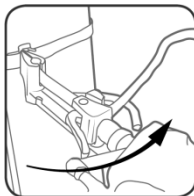

Поверните инструмент как показано на рисунке, чтобы загнуть конец ленты в сторону усов бугеля. Необходимо учитывать, что при этом происходит некоторое увеличение усилия натяжения ленты.

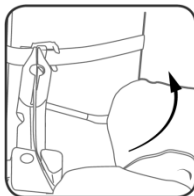

Потяните ручку ножа, чтобы отрезать свободный конец ленты.

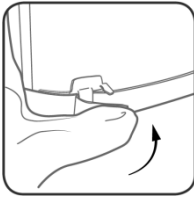

Загните конец ленты между усами бугеля.

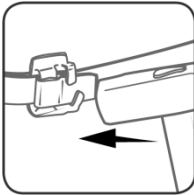

Молотком загните усы бугеля.

7. Требования к упаковке, маркировке, условиям хранения и транспортирования

7.1. Храните инструмент для натяжения ленты CVF в сухом месте, чтобы препятствовать коррозии механизма. Периодически очищайте механизм инструмента от грязи. Регулярно (по крайней мере, 1 раз в месяц, а при тяжелых условиях эксплуатации - чаще) необходимо проводить смазку винтовой пары и упорного подшипника и проверять состояние деталей на предмет отсутствия коррозии, повреждения и износа.

7.2. Упаковка должна быть снабжена ярлыком со следующими данными:

- марка изделия;
- номер технических условий (при наличии);
- брутто-масса тары;
- количество изделий;
- наименование (товарный знак) предприятия-изготовителя;
- указание страны завода - изготовителя;
- дата изготовления;
- указание на наличие в ящике сопроводительной документации;
- остальная маркировка грузов по ГОСТ 14192.

7.3. Условия транспортирования изделия в заводской упаковке в части воздействия механических факторов должны быть не ниже группы Ж по ГОСТ 23216, в части воздействия климатических факторов внешней среды должны соответствовать условиям хранения 3, 4 и 7 согласно ГОСТ 15150.

7.4. Погрузка и разгрузка изделия должна производиться вручную или с использованием погрузочных средств, не вызывающих повреждения их поверхности (вмятины, царапины и др.), влияющие на их свойства.

7.5. Условия хранения изделия в части воздействия климатических факторов внешней среды должны соответствовать группе 3 по ГОСТ 15150.

7.6. Изделие необходимо хранить в заводской упаковке.

7.7. Дополнительные требования к транспортировке и хранению изделия устанавливают в стандартах и технических условиях на продукцию.

8. Указания по эксплуатации и ремонту

8.1. Инструмент CVF предназначен для профессионалов. При работе со стальной монтажной лентой возможны серьезные травмы. Эксплуатацию и обслуживание инструмента CVF должен производить квалифицированный персонал. Перед началом работы необходимо ознакомиться с данной инструкцией.

8.2. Стальная лента, как правило, имеет притупленную кромку, однако острые концы ленты, остающиеся после ее резки, могут травмировать глаза, лицо и руки монтажника.

8.3. Необходимо выполнять следующие правила:

- К работе с инструментом допускать людей, хорошо знающих и выполняющих требования инструкции по эксплуатации;

- Работайте в защитных очках;

- Работайте в защитной спецодежде и в перчатках;

- Не допускайте работу с неисправным инструментом;

- Не помещайте руки в зону затягиваемой петли ленты;

- Не располагайте лицо в плоскости затягиваемого ленточного хомута.

Это может быть опасно при случайном обрыве ленты;

- Свободный конец ленты отгибайте при работе слегка от себя;

- Не допускайте падения инструмента с высоты на землю;

- Не производите самопроизвольных модификаций инструмента.

- Регулярно проверяйте состояние инструмента, своевременно обнаруживая и регистрируя повреждения и выводя такой инструмент из эксплуатации.

9. Утилизация

После окончания срока службы инструмент для натяжения ленты CVF не представляет опасности для жизни и здоровья людей, окружающей среды и подлежит утилизации в общем порядке.

10. Гарантии изготовителя

10.1. Гарантийный срок – 1 год со дня продажи.

10.2. Срок эксплуатации – зависит от интенсивности использования изделия. Основные характеристики и функционирование изделия при отсутствии механического износа и надлежащем хранении сохраняются в течение всего срока эксплуатации.

10.3. Гарантийные обязательства не распространяются на изделия, модифицированные потребителем либо использовавшиеся с нарушением правил эксплуатации, транспортировки или хранения, а также имеющие износ или механические повреждения инородными предметами.

10.4. Изготовитель не несет ответственности за нецелевое или неправильное использование изделия.

10.5. Гарантия не распространяется на повреждения, возникшие в результате естественного износа, плохого ухода, неправильного использования или небрежного обращения, а также являющиеся следствием несанкционированного вмешательства в устройство изделия лиц, не имеющих специального разрешения на проведение ремонта.

10.6. В целях определения причин отказа и/или характера повреждений изделия производится техническая экспертиза сроком 10 рабочих дней. По результатам экспертизы принимается решение о замене/ремонте изделия. При этом изделие принимается на экспертизу только при наличии паспорта с отметкой о дате продажи и штампом организации-продавца.

11. Свидетельство о приёмке

Инструмент для натяжения ленты CVF

Партия № _____

№ изделия _____

Год, месяц изготовления изделия _____

Изделие проверено на комплектность и признано годным для эксплуатации.

Штамп Контролера

Личная подпись _____ Расшифровка подписи _____

Дата приемки _____

12. Свидетельство об упаковке

Инструмент для натяжения ленты CVF упакован в ООО «НИЛЕД».

Дата упаковки _____

Штамп упаковщика

13. Сведения о рекламациях

В случае обнаружения потребителем дефектов, возникших по вине производителя изделия в пределах гарантийного срока, рекламации следует направлять на предприятие-изготовитель - ООО «НИЛЕД» по адресу: 142121, Россия, Московская обл., г. Подольск, ул. Станционная, д. 24 (8 (495) 120-75-15 доб. 1115).